

<< 电感式传感器

金属圆柱形-M12



产品说明:

金属外壳，螺纹圆柱外形，直流两线输出，IP67防护等级，高亮LED指示灯。

参数:

型号	额定工作距离	安装方式	输出	电源电压	额定电流	开关频率	环境温度	接线方式	机械图
Fi2-M12-OD6L	2mm	齐平	DC NO	10...30VDC	≤100mA	1000Hz	-25...70℃	2米电缆	图1
Fi2-M12-CD6L	2mm	齐平	DC NC	10...30VDC	≤100mA	1000Hz	-25...70℃	2米电缆	图1
Ni4-M12-OD6L	4mm	非齐平	DC NO	10...30VDC	≤100mA	800Hz	-25...70℃	2米电缆	图2
Ni4-M12-CD6L	4mm	非齐平	DC NC	10...30VDC	≤100mA	800Hz	-25...70℃	2米电缆	图2
Ni5-M12-OD6L	5mm	非齐平	DC NO	10...30VDC	≤100mA	800Hz	-25...70℃	2米电缆	图2
Ni5-M12-CD6L	5mm	非齐平	DC NC	10...30VDC	≤100mA	800Hz	-25...70℃	2米电缆	图2
Fi2-M12-OD6L-Q12	2mm	齐平	DC NO	10...30VDC	≤100mA	1000Hz	-25...70℃	M12连接器	图3
Fi2-M12-CD6L-Q12	2mm	齐平	DC NC	10...30VDC	≤100mA	1000Hz	-25...70℃	M12连接器	图3
Ni4-M12-OD6L-Q12	4mm	非齐平	DC NO	10...30VDC	≤100mA	800Hz	-25...70℃	M12连接器	图4
Ni4-M12-CD6L-Q12	4mm	非齐平	DC NC	10...30VDC	≤100mA	800Hz	-25...70℃	M12连接器	图4
Ni5-M12-OD6L-Q12	5mm	非齐平	DC NO	10...30VDC	≤100mA	800Hz	-25...70℃	M12连接器	图4
Ni5-M12-CD6L-Q12	5mm	非齐平	DC NC	10...30VDC	≤100mA	800Hz	-25...70℃	M12连接器	图4

机械图:

图1



图2



图3

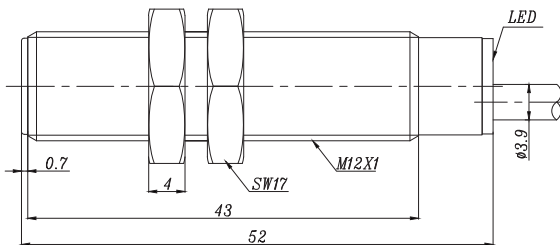

图4

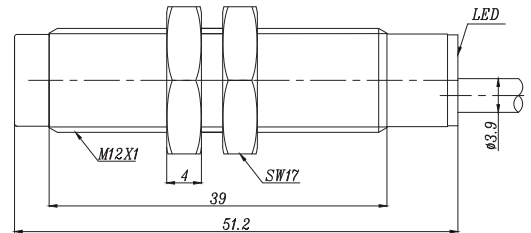

金属圆柱形-M12

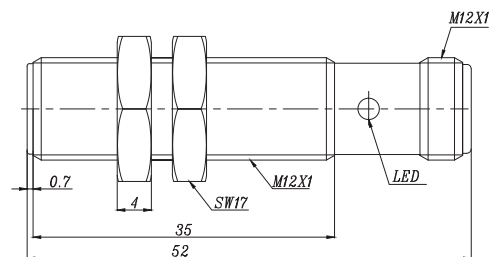
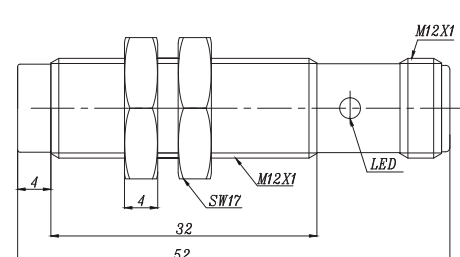

产品说明:

金属外壳，螺纹圆柱外形，直流三线输出，IP67防护等级，高亮LED指示灯。

02

参数:

型号	额定工作距离	安装方式	输出	电源电压	额定电流	开关频率	环境温度	接线方式	机械图
Fi2-M12-OP6L	2mm	齐平	PNP NO	10...30VDC	≤200mA	1000Hz	-25...70℃	2米电缆	图1
Fi2-M12-ON6L	2mm	齐平	NPN NO	10...30VDC	≤200mA	1000Hz	-25...70℃	2米电缆	图1
Fi2-M12-CP6L	2mm	齐平	PNP NC	10...30VDC	≤200mA	1000Hz	-25...70℃	2米电缆	图1
Fi2-M12-CN6L	2mm	齐平	NPN NC	10...30VDC	≤200mA	1000Hz	-25...70℃	2米电缆	图1
Ni4-M12-OP6L	4mm	非齐平	PNP NO	10...30VDC	≤200mA	800Hz	-25...70℃	2米电缆	图2
Ni4-M12-ON6L	4mm	非齐平	NPN NO	10...30VDC	≤200mA	800Hz	-25...70℃	2米电缆	图2
Ni4-M12-CP6L	4mm	非齐平	PNP NC	10...30VDC	≤200mA	800Hz	-25...70℃	2米电缆	图2
Ni4-M12-CN6L	4mm	非齐平	NPN NC	10...30VDC	≤200mA	800Hz	-25...70℃	2米电缆	图2
Ni5-M12-OP6L	5mm	非齐平	PNP NO	10...30VDC	≤200mA	800Hz	-25...70℃	2米电缆	图2
Ni5-M12-ON6L	5mm	非齐平	NPN NO	10...30VDC	≤200mA	800Hz	-25...70℃	2米电缆	图2
Ni5-M12-CP6L	5mm	非齐平	PNP NC	10...30VDC	≤200mA	800Hz	-25...70℃	2米电缆	图2
Ni5-M12-CN6L	5mm	非齐平	NPN NC	10...30VDC	≤200mA	800Hz	-25...70℃	2米电缆	图2

机械图:

图1



图2



<< 电感式传感器

金属圆柱形-M12

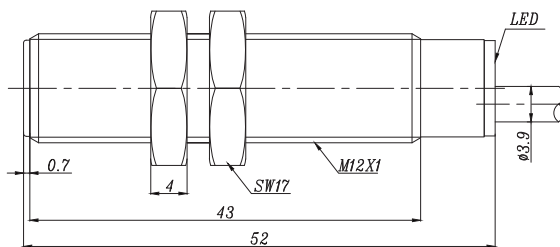
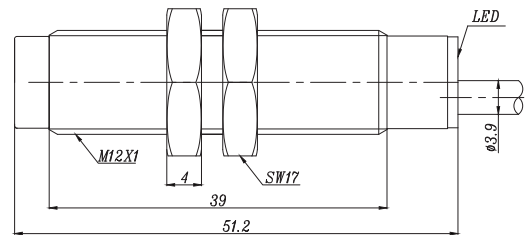

产品说明:

金属外壳，螺纹圆柱外形，直流三线输出，IP67防护等级，高亮LED指示灯。

参数:

型号	额定工作距离	安装方式	输出	电源电压	额定电流	开关频率	环境温度	接线方式	机械图
Fi2-M12-OP6L-Q12	2mm	齐平	PNP NO	10...30VDC	≤200mA	1000Hz	-25...70℃	M12连接器	图1
Fi2-M12-ON6L-Q12	2mm	齐平	NPN NO	10...30VDC	≤200mA	1000Hz	-25...70℃	M12连接器	图1
Fi2-M12-CP6L-Q12	2mm	齐平	PNP NC	10...30VDC	≤200mA	1000Hz	-25...70℃	M12连接器	图1
Fi2-M12-CN6L-Q12	2mm	齐平	NPN NC	10...30VDC	≤200mA	1000Hz	-25...70℃	M12连接器	图1
Ni4-M12-OP6L-Q12	4mm	非齐平	PNP NO	10...30VDC	≤200mA	800Hz	-25...70℃	M12连接器	图2
Ni4-M12-ON6L-Q12	4mm	非齐平	NPN NO	10...30VDC	≤200mA	800Hz	-25...70℃	M12连接器	图2
Ni4-M12-CP6L-Q12	4mm	非齐平	PNP NC	10...30VDC	≤200mA	800Hz	-25...70℃	M12连接器	图2
Ni4-M12-CN6L-Q12	4mm	非齐平	NPN NC	10...30VDC	≤200mA	800Hz	-25...70℃	M12连接器	图2
Ni5-M12-OP6L-Q12	5mm	非齐平	PNP NO	10...30VDC	≤200mA	800Hz	-25...70℃	M12连接器	图2
Ni5-M12-ON6L-Q12	5mm	非齐平	NPN NO	10...30VDC	≤200mA	800Hz	-25...70℃	M12连接器	图2
Ni5-M12-CP6L-Q12	5mm	非齐平	PNP NC	10...30VDC	≤200mA	800Hz	-25...70℃	M12连接器	图2
Ni5-M12-CN6L-Q12	5mm	非齐平	NPN NC	10...30VDC	≤200mA	800Hz	-25...70℃	M12连接器	图2

机械图:

图1



图2



金属圆柱形-M12

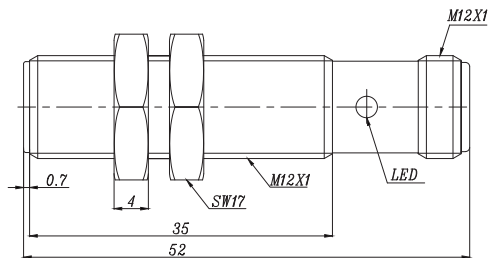
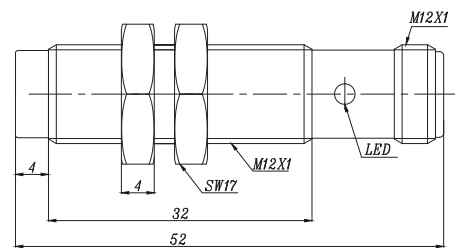

产品说明:

金属外壳, 螺纹圆柱外形, 直流四线输出, IP67防护等级, 高亮LED指示灯。

02

参数:

型号	额定工作距离	安装方式	输出	电源电压	额定电流	开关频率	环境温度	接线方式	机械图
Fi2-M12-BP6L	2mm	齐平	PNP NO+NC	10...30VDC	≤200mA	1000Hz	-25...70℃	2米电缆	图1
Fi2-M12-BN6L	2mm	齐平	NPN NO+NC	10...30VDC	≤200mA	1000Hz	-25...70℃	2米电缆	图1
Ni4-M12-BP6L	4mm	非齐平	PNP NO+NC	10...30VDC	≤200mA	800Hz	-25...70℃	2米电缆	图2
Ni4-M12-BN6L	4mm	非齐平	NPN NO+NC	10...30VDC	≤200mA	800Hz	-25...70℃	2米电缆	图2
Ni5-M12-BP6L	5mm	非齐平	PNP NO+NC	10...30VDC	≤200mA	800Hz	-25...70℃	2米电缆	图2
Ni5-M12-BN6L	5mm	非齐平	NPN NO+NC	10...30VDC	≤200mA	800Hz	-25...70℃	2米电缆	图2
Fi2-M12-BP6L-Q12	2mm	齐平	PNP NO+NC	10...30VDC	≤200mA	1000Hz	-25...70℃	M12连接器	图3
Fi2-M12-BN6L-Q12	2mm	齐平	NPN NO+NC	10...30VDC	≤200mA	1000Hz	-25...70℃	M12连接器	图3
Ni4-M12-BP6L-Q12	4mm	非齐平	PNP NO+NC	10...30VDC	≤200mA	800Hz	-25...70℃	M12连接器	图4
Ni4-M12-BN6L-Q12	4mm	非齐平	NPN NO+NC	10...30VDC	≤200mA	800Hz	-25...70℃	M12连接器	图4
Ni5-M12-BP6L-Q12	5mm	非齐平	PNP NO+NC	10...30VDC	≤200mA	800Hz	-25...70℃	M12连接器	图4
Ni5-M12-BN6L-Q12	5mm	非齐平	NPN NO+NC	10...30VDC	≤200mA	800Hz	-25...70℃	M12连接器	图4

机械图:

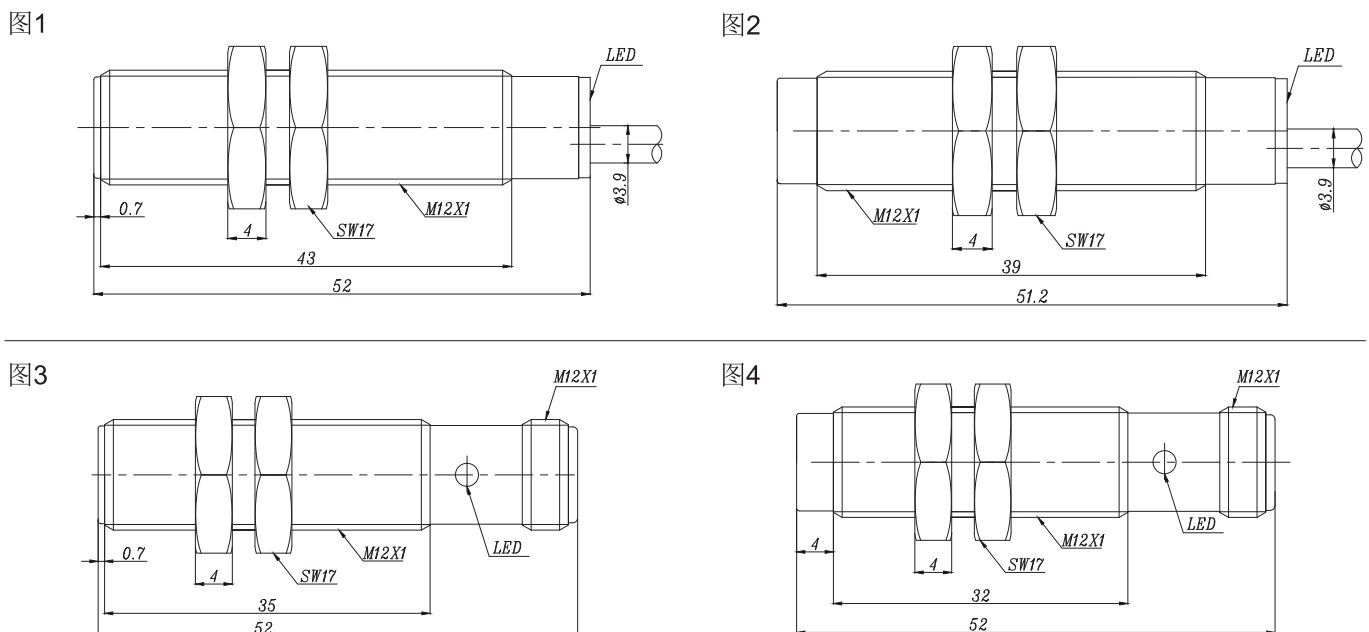

<< 电感式传感器

金属圆柱形-M12



产品说明:

金属外壳，螺纹圆柱外形，交流两线输出，IP67防护等级，高亮LED指示灯。

参数:

型号	额定工作距离	安装方式	输出	电源电压	额定电流	开关频率	环境温度	接线方式	机械图
Fi2-M12-OSA3L	2mm	齐平	AC NO	20...250VAC	≤200mA	40Hz	-25...70℃	2米电缆	图1
Fi2-M12-CSA3L	2mm	齐平	AC NC	20...250VAC	≤200mA	40Hz	-25...70℃	2米电缆	图1
Ni4-M12-OSA3L	4mm	非齐平	AC NO	20...250VAC	≤200mA	40Hz	-25...70℃	2米电缆	图2
Ni4-M12-CSA3L	4mm	非齐平	AC NC	20...250VAC	≤200mA	40Hz	-25...70℃	2米电缆	图2
Fi2-M12-OSA3L-Q12	2mm	齐平	AC NO	20...250VAC	≤200mA	40Hz	-25...70℃	M12连接器	图3
Fi2-M12-CSA3L-Q12	2mm	齐平	AC NC	20...250VAC	≤200mA	40Hz	-25...70℃	M12连接器	图3
Ni4-M12-OSA3L-Q12	4mm	非齐平	AC NO	20...250VAC	≤200mA	40Hz	-25...70℃	M12连接器	图4
Ni4-M12-CSA3L-Q12	4mm	非齐平	AC NC	20...250VAC	≤200mA	40Hz	-25...70℃	M12连接器	图4

机械图:

图1



图2



图3

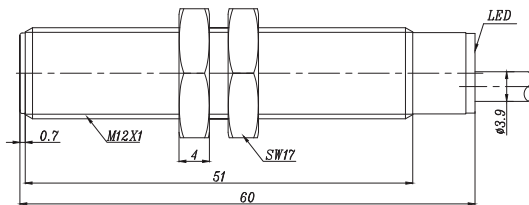

图4

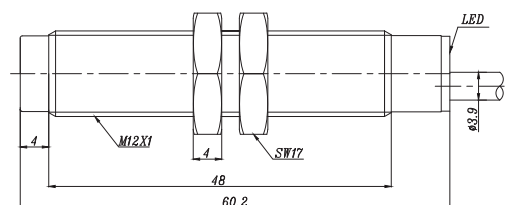

金属圆柱形-M12

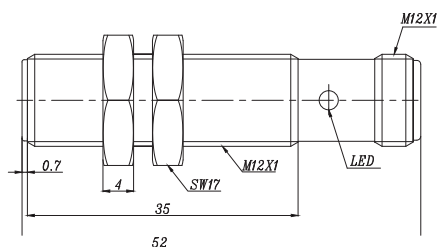
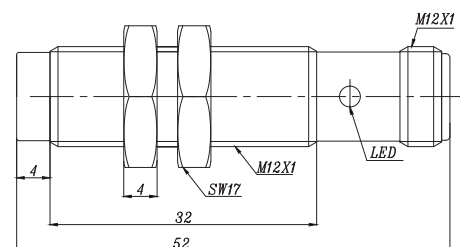

产品说明:

金属外壳，螺纹圆柱外形，交/直流两线输出，IP67防护等级，高亮LED指示灯。

02

参数:

型号	额定工作距离	安装方式	输出	电源电压	额定电流	开关频率	环境温度	接线方式	机械图
Fi2-M12-OA41L	2mm	齐平	DC/AC NO	20...250VAC/DC	DC≤100mA/AC≤200mA	40Hz	-25...70℃	2米电缆	图1
Fi2-M12-CA41L	2mm	齐平	DC/AC NC	20...250VAC/DC	DC≤100mA/AC≤200mA	40Hz	-25...70℃	2米电缆	图1
Ni4-M12-OA41L	4mm	非齐平	DC/AC NO	20...250VAC/DC	DC≤100mA/AC≤200mA	40Hz	-25...70℃	2米电缆	图2
Ni4-M12-CA41L	4mm	非齐平	DC/AC NC	20...250VAC/DC	DC≤100mA/AC≤200mA	40Hz	-25...70℃	2米电缆	图2
Fi2-M12-OA41L-Q12	2mm	齐平	DC/AC NO	20...250VAC/DC	DC≤100mA/AC≤200mA	40Hz	-25...70℃	M12连接器	图3
Fi2-M12-CA41L-Q12	2mm	齐平	DC/AC NC	20...250VAC/DC	DC≤100mA/AC≤200mA	40Hz	-25...70℃	M12连接器	图3
Ni4-M12-OA41L-Q12	4mm	非齐平	DC/AC NO	20...250VAC/DC	DC≤100mA/AC≤200mA	40Hz	-25...70℃	M12连接器	图4
Ni4-M12-CA41L-Q12	4mm	非齐平	DC/AC NC	20...250VAC/DC	DC≤100mA/AC≤200mA	40Hz	-25...70℃	M12连接器	图4

机械图:

图1



图2



图3

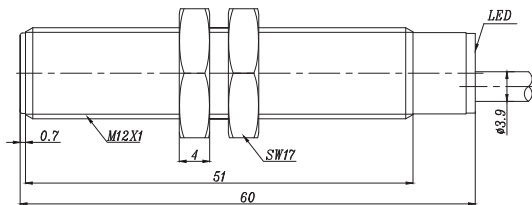

图4

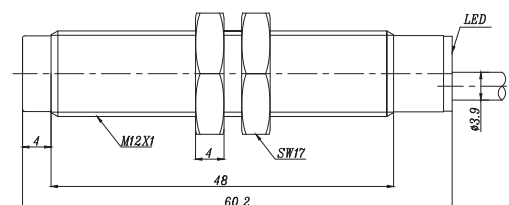
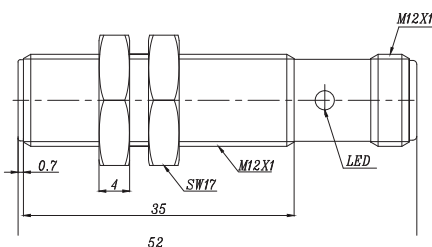