

光电传感器 - 紧凑型OSQ18



产品说明:

圆柱形圆孔安装+矩形螺丝安装方式可选,30米激光对射。
定距离BGS型产品具备优秀的黑白衰减特性。适用汽车零部件、包装、物流运输、金属加工等应用。

产品特点:

- 小巧的尺寸外形
- 长检测距离
- 可见红光、激光光源

传感器功能说明:



激光光源对射,极细光点不发散,紧贴
安装不会干扰,多对并排安装测量纸箱
高度,经济实用

偏振镜反光电传感器,适合汽车、金属
加工、印刷等行业,可稳定检测高反光
物体

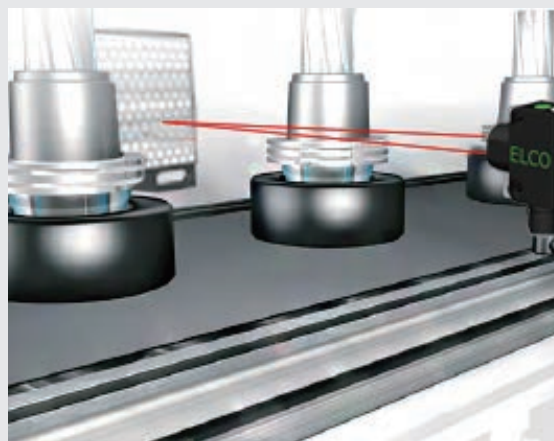

光电传感器 - 紧凑型OSQ18

选型表:

检测模式	型号	检测距离	光源	开关频率	输出	开关方式	接线方式	电路图
对射型	OSQ18-S6 (发射器)	25m	红外光	— —	— —	— —	2米电缆	图1
	OSQ18-EVP6 (接收器)		— —	800Hz	PNP	NO+NC	2米电缆	图3
	OSQ18-EVN6 (接收器)		— —	800Hz	NPN	NO+NC	2米电缆	图4
	OSQ18-S6Q (发射器)	25m	红外光	— —	— —	— —	M12连接器	图2
	OSQ18-EVP6Q (接收器)		— —	800Hz	PNP	NO+NC	M12连接器	图5
	OSQ18-EVN6Q (接收器)		— —	800Hz	NPN	NO+NC	M12连接器	图6
	OSQ18-SL306 (发射器)	30m	激光	— —	— —	— —	2米电缆	图1
	OSQ18-EL30VP6 (接收器)		— —	800Hz	PNP	NO+NC	2米电缆	图3
	OSQ18-EL30VN6 (接收器)		— —	800Hz	NPN	NO+NC	2米电缆	图4
	OSQ18-SL306Q (发射器)	30m	激光	— —	— —	— —	M12连接器	图2
	OSQ18-EL30VP6Q (接收器)		— —	800Hz	PNP	NO+NC	M12连接器	图5
	OSQ18-EL30VN6Q (接收器)		— —	800Hz	NPN	NO+NC	M12连接器	图6

镜反射型	OSQ18-RVP6	3.5m	红光	800Hz	PNP	NO+NC	2米电缆	图3
	OSQ18-RVN6	3.5m	红光	800Hz	NPN	NO+NC	2米电缆	图4
	OSQ18-RVP6Q	3.5m	红光	800Hz	PNP	NO+NC	M12连接器	图5
	OSQ18-RVN6Q	3.5m	红光	800Hz	NPN	NO+NC	M12连接器	图6
偏振镜 反射型	OSQ18-RPVP6	3.5m	红光	800Hz	PNP	NO+NC	2米电缆	图3
	OSQ18-RPVN6	3.5m	红光	800Hz	NPN	NO+NC	2米电缆	图4
	OSQ18-RPVP6Q	3.5m	红光	800Hz	PNP	NO+NC	M12连接器	图5
	OSQ18-RPVN6Q	3.5m	红光	800Hz	NPN	NO+NC	M12连接器	图6
激光偏振 镜反射型	OSQ18-RPLVP6	0.1...8m	激光	800HZ	PNP	NO+NC	2米线缆	图3
	OSQ18-RPLVN6	0.1...8m	激光	800HZ	NPN	NO+NC	2米线缆	图4

漫反射型	OSQ18-K200VP6	200mm	红光	800Hz	PNP	NO+NC	2米电缆	图7
	OSQ18-K200VN6	200mm	红光	800Hz	NPN	NO+NC	2米电缆	图8
	OSQ18-K200VP6Q	200mm	红光	800Hz	PNP	NO+NC	M12连接器	图9
	OSQ18-K200VN6Q	200mm	红光	800Hz	NPN	NO+NC	M12连接器	图10
	OSQ18-K400VP6	400mm	红光	800Hz	PNP	NO+NC	2米电缆	图7
	OSQ18-K400VN6	400mm	红光	800Hz	NPN	NO+NC	2米电缆	图8
	OSQ18-K400VP6Q	400mm	红光	800Hz	PNP	NO+NC	M12连接器	图9
	OSQ18-K400VN6Q	400mm	红光	800Hz	NPN	NO+NC	M12连接器	图10
	OSQ18-K600VP6	600mm	红光	800Hz	PNP	NO+NC	2米电缆	图7
	OSQ18-K600VN6	600mm	红光	800Hz	NPN	NO+NC	2米电缆	图8
	OSQ18-K600VP6Q	600mm	红光	800Hz	PNP	NO+NC	M12连接器	图9
	OSQ18-K600VN6Q	600mm	红光	800Hz	NPN	NO+NC	M12连接器	图10

光电传感器 - 紧凑型OSQ18

选型表:

检测模式	型号	检测距离	光源	开关频率	输出	开关方式	接线方式	电路图
定距离 背景抑制型	OSQ18-AK50VP6	5...50mm	红光	400Hz	PNP	NO+NC	2米电缆	图7
	OSQ18-AK50VN6	5...50mm	红光	400Hz	NPN	NO+NC	2米电缆	图8
	OSQ18-AK50VP6Q	5...50mm	红光	400Hz	PNP	NO+NC	M12连接器	图9
	OSQ18-AK50VN6Q	5...50mm	红光	400Hz	NPN	NO+NC	M12连接器	图10
	OSQ18-AK100VP6	8...100mm	红光	400Hz	PNP	NO+NC	2米电缆	图7
	OSQ18-AK100VN6	8...100mm	红光	400Hz	NPN	NO+NC	2米电缆	图8
	OSQ18-AK100VP6Q	8...100mm	红光	400Hz	PNP	NO+NC	M12连接器	图9
	OSQ18-AK100VN6Q	8...100mm	红光	400Hz	NPN	NO+NC	M12连接器	图10
	OSQ18-AK150VP6	10...150mm	红光	400Hz	PNP	NO+NC	2米电缆	图7
	OSQ18-AK150VN6	10...150mm	红光	400Hz	NPN	NO+NC	2米电缆	图8
	OSQ18-AK150VP6Q	10...150mm	红光	400Hz	PNP	NO+NC	M12连接器	图9
	OSQ18-AK150VN6Q	10...150mm	红光	400Hz	NPN	NO+NC	M12连接器	图10
	OSQ18-AK200VP6	10...200mm	红光	400Hz	PNP	NO+NC	2米电缆	图7
	OSQ18-AK200VN6	10...200mm	红光	400Hz	NPN	NO+NC	2米电缆	图8
	OSQ18-AK200VP6Q	10...200mm	红光	400Hz	PNP	NO+NC	M12连接器	图9
	OSQ18-AK200VN6Q	10...200mm	红光	400Hz	NPN	NO+NC	M12连接器	图10

技术参数:

供电电压	10...30VDC
纹波电压	≤10%
光源	红色激光 (650nm) /1级激光
供电电流	对射式≤25% 其他≤15%
负荷电流	≤200mA
黑白衰减	< 3mm(AK50); < 10mm(AK100); < 18mm(AK150); < 23mm(AK200)
光斑尺寸	5mm(AK50); 8mm(AK100); 11mm(AK150); 15mm(AK200);
保护回路	反极性保护、短路保护、过载保护
距离调节	可调, 附带单圈旋钮; 定距离产品不可调
输出指示灯	红色LED
稳态指示灯	绿色LED
环境温度	-25...55°C
储存温度	-40...70°C
耐电压	1000V/AC 50/60Hz 60s
绝缘阻抗	≥50MΩ(500VDC)
耐振动	复振幅1.5mm 10...50Hz (X, Y, Z方向各2小时)
耐冲击	500m/s ² (50G)X,Y,Z各3次
防护等级	IP67
外壳材质	PBT+ABS

光电传感器 - 紧凑型OSQ18

电路图:



图1



图2

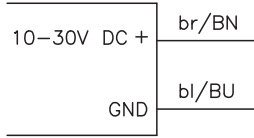

图3

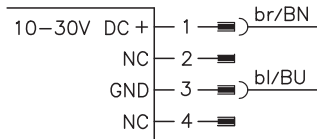

图4

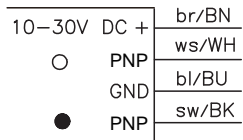

图5

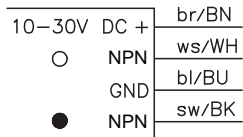

图6

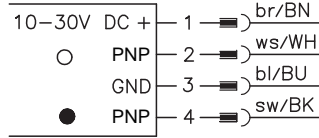

图7

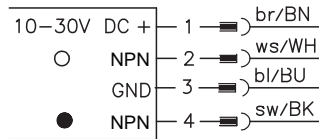

图8

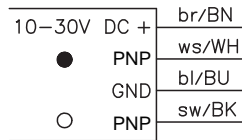

图9

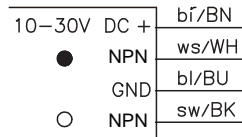

图10

光电传感器 - 紧凑型OSQ18

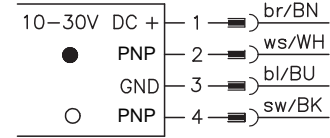
颜色衰减图：

OSQ18-K200 颜色衰减图

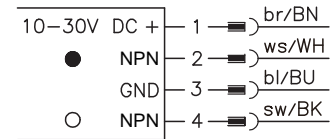
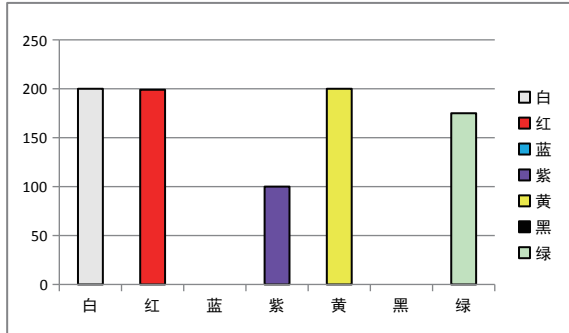

OSQ18-K600 颜色衰减图

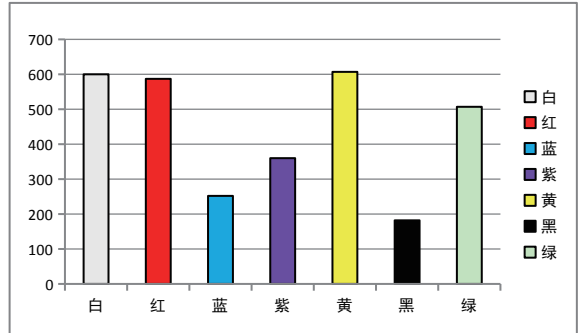

OSQ18-AK50 颜色衰减图

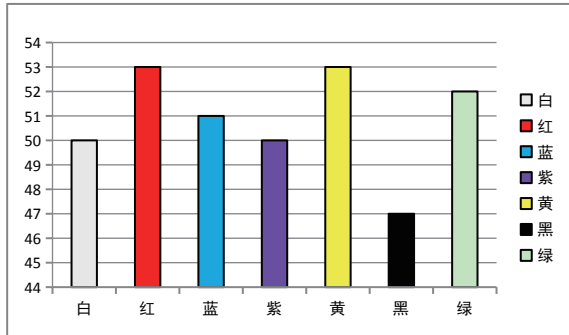

OSQ18-AK100 颜色衰减图

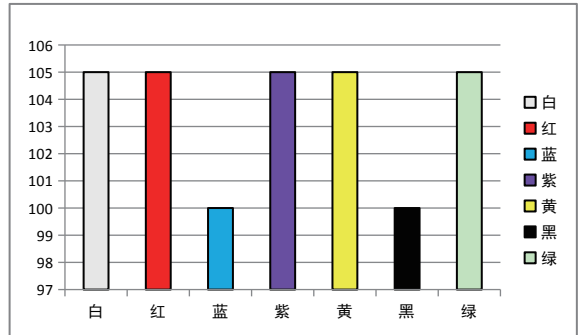

OSQ18-AK150 颜色衰减图

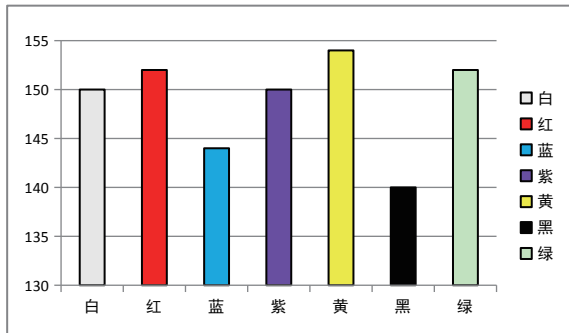

OSQ18-AK200 颜色衰减图

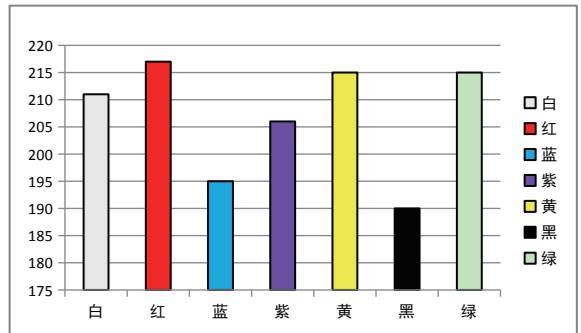

光电传感器 - 紧凑型OSQ18

平移特性曲线:

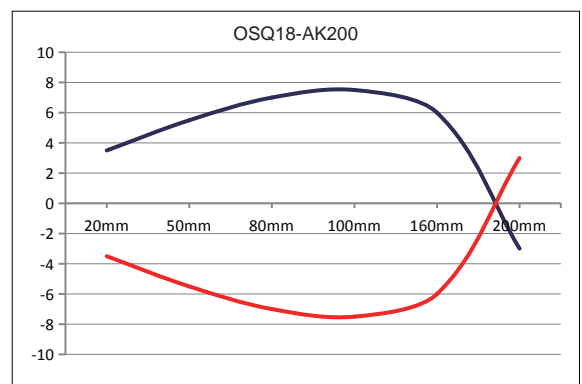
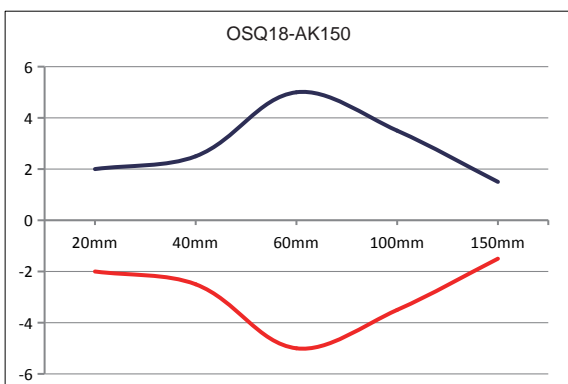
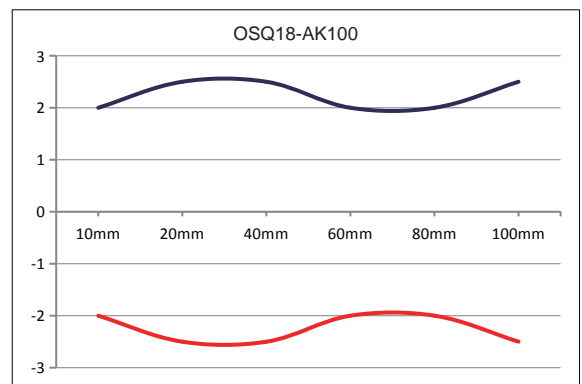
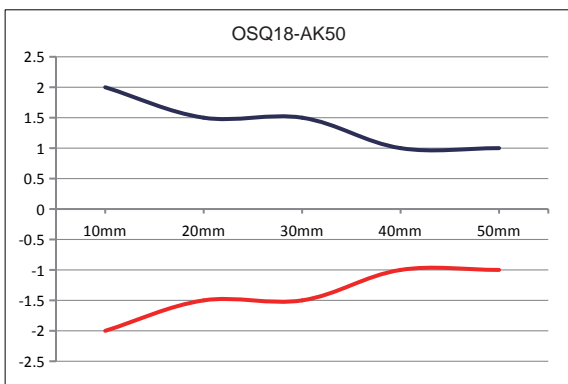
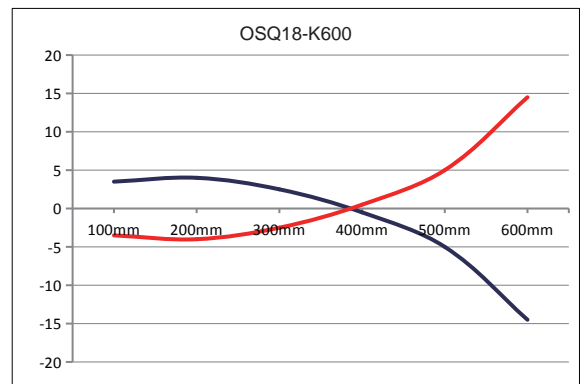
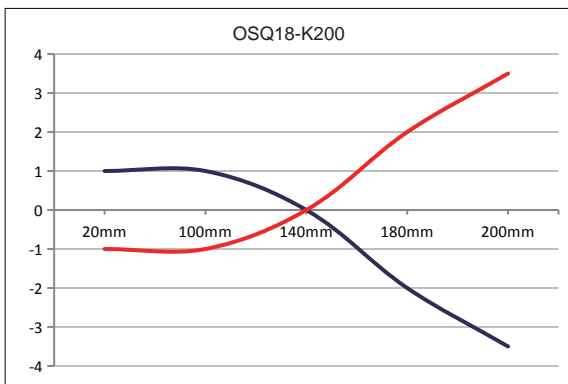
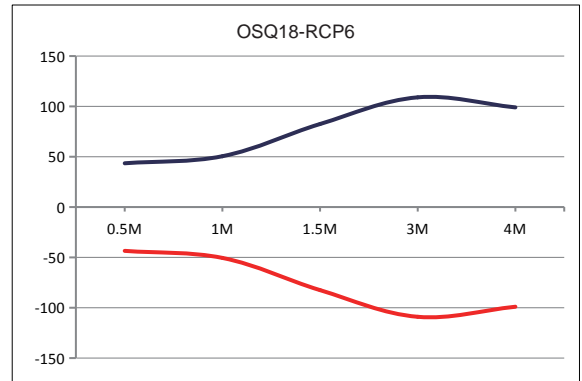
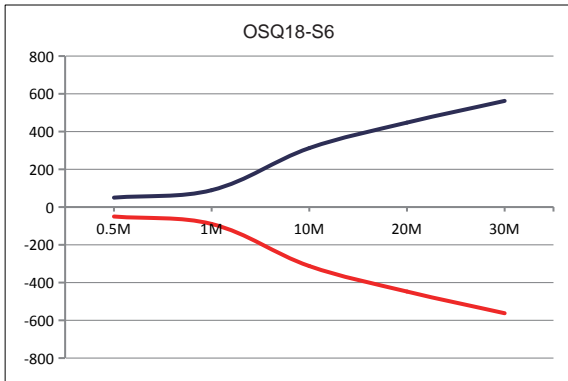

光电传感器 - 紧凑型OSQ18

光斑图：

OSQ18-S6 光斑图 单位 (cm)

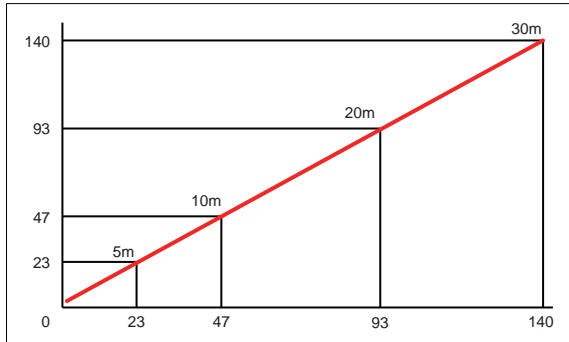

OSQ18-SL 光斑图 单位 (mm)

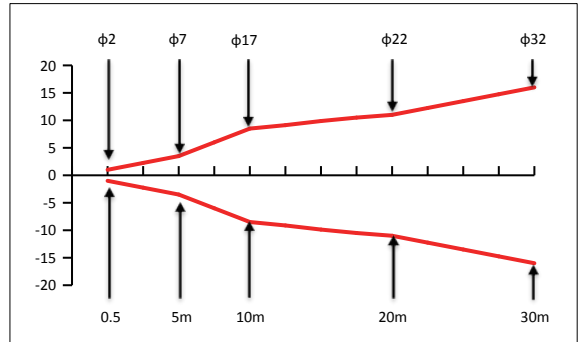

OSQ18-K 光斑图 单位 (mm)

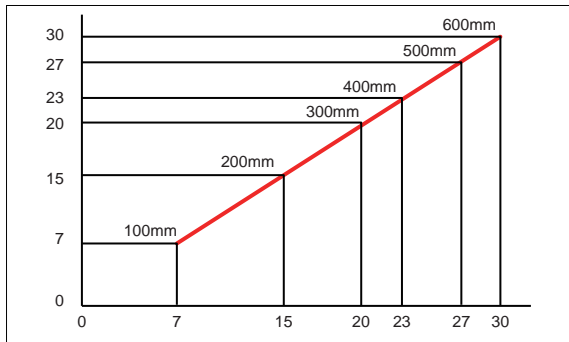

OSQ18-RP/R 光斑图 单位 (mm)

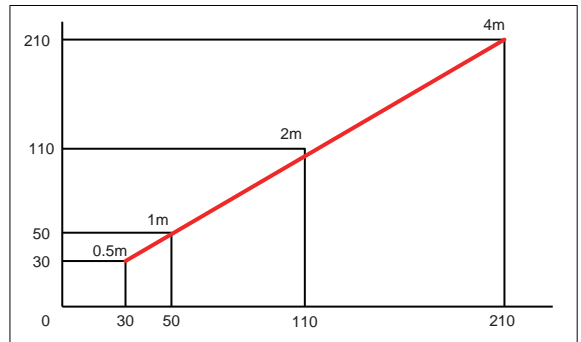

OSQ18-AK50/100 光斑图 单位 (mm)

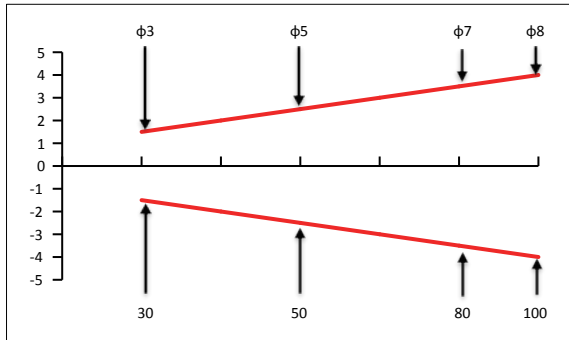

OSQ18-AK150/200 光斑图 单位 (mm)

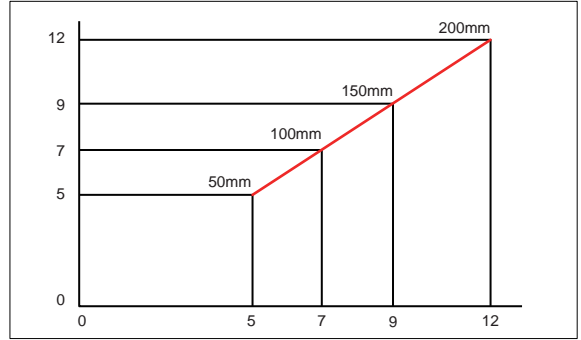

反光板(选配)：

RB50x50-1

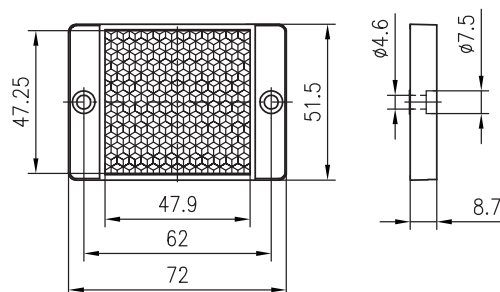

机械图：

M12 连接器

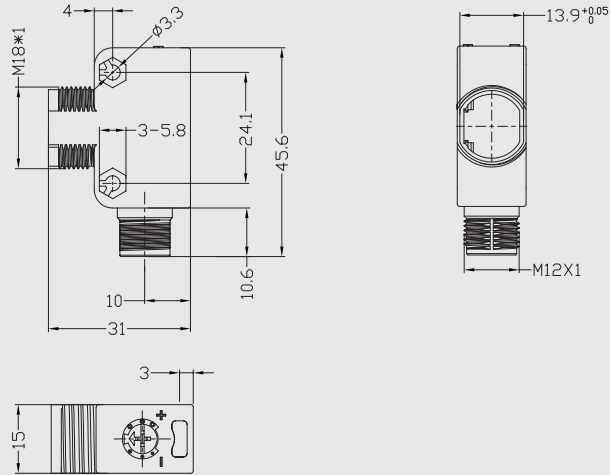

2m 线缆

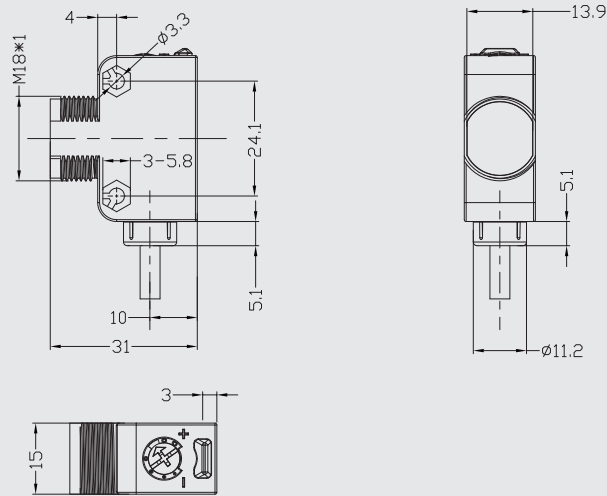

激光偏振镜反射型

