

光电传感器 - 紧凑型OG18



产品说明:

M18圆柱形安装方式, 长度40mm, 根据使用需求, 可提供红光、红外光对射型, 50mm-200mm定距离BGS型漫反产品。适用物流运输、闸机、包装、AGV行业等应用。

产品特点:

- 小巧的尺寸外形
- 长检测距离
- 可见红色LED光源

传感器功能说明:



嵌入式安装支架附件, 实现传感器齐平式装在设备表面, 节省安装工时, 减小占用空间

清晰、明亮的红色LED可见光源, 照射位置一目了然、长距离位置检测, 适合各种设备应用

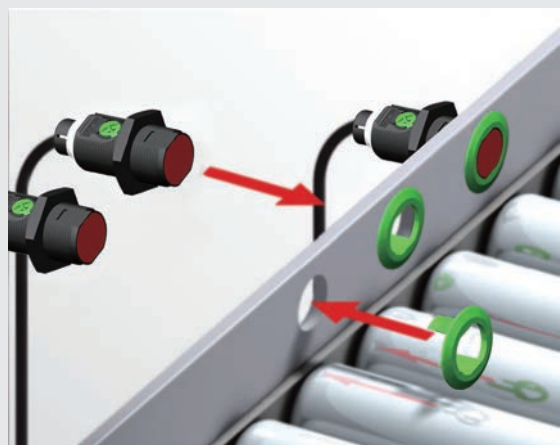

光电传感器 - 紧凑型OG18

选型表:

检测模式	型号	检测距离	光源	开关频率	输出	开关方式	接线方式	电路图
对射型	OG18-S6 (发射器)	30m	红外光	— —	— —	— —	2米电缆	图1
	OG18-ECP6 (接收器)		— —	800Hz	PNP	亮通/暗通	2米电缆	图3
	OG18-ECN6 (接收器)		— —	800Hz	NPN	亮通/暗通	2米电缆	图2
	OG18-S6Q (发射器)	30m	红外光	— —	— —	— —	M12连接器	图6
	OG18-ECP6Q (接收器)		— —	800Hz	PNP	亮通/暗通	M12连接器	图8
	OG18-ECN6Q (接收器)		— —	800Hz	NPN	亮通/暗通	M12连接器	图7
镜反射型	OG18-RCP6	4m	红光	800Hz	PNP	亮通/暗通	2米电缆	图3
	OG18-RCN6	4m	红光	800Hz	NPN	亮通/暗通	2米电缆	图2
	OG18-RCP6Q	4m	红光	800Hz	PNP	亮通/暗通	M12连接器	图8
	OG18-RCN6Q	4m	红光	800Hz	NPN	亮通/暗通	M12连接器	图7
偏振镜反射型	OG18-RPCP6	4m	红光	800Hz	PNP	亮通/暗通	2米电缆	图3
	OG18-RCN6	4m	红光	800Hz	NPN	亮通/暗通	2米电缆	图2
	OG18-RPCP6Q	4m	红光	800Hz	PNP	亮通/暗通	M12连接器	图8
	OG18-RCN6Q	4m	红光	800Hz	NPN	亮通/暗通	M12连接器	图7
漫反射型	OG18-K200CP6	200mm	红光	800Hz	PNP	亮通/暗通	2米电缆	图3
	OG18-K200CN6	200mm	红光	800Hz	NPN	亮通/暗通	2米电缆	图2
	OG18-K200CP6Q	200mm	红光	800Hz	PNP	亮通/暗通	M12连接器	图8
	OG18-K200CN6Q	200mm	红光	800Hz	NPN	亮通/暗通	M12连接器	图7
	OG18-K400CP6	400mm	红光	800Hz	PNP	亮通/暗通	2米电缆	图3
	OG18-K400CN6	400mm	红光	800Hz	NPN	亮通/暗通	2米电缆	图2
	OG18-K400CP6Q	400mm	红光	800Hz	PNP	亮通/暗通	M12连接器	图8
	OG18-K400CN6Q	400mm	红光	800Hz	NPN	亮通/暗通	M12连接器	图7
	OG18-K600CP6	600mm	红光	800Hz	PNP	亮通/暗通	2米电缆	图3
	OG18-K600CN6	600mm	红光	800Hz	NPN	亮通/暗通	2米电缆	图2
	OG18-K600CP6Q	600mm	红光	800Hz	PNP	亮通/暗通	M12连接器	图8
	OG18-K600CN6Q	600mm	红光	800Hz	NPN	亮通/暗通	M12连接器	图7
定距离背景抑制型	OG18-AK50VP6	5...50mm	红光	400HZ	PNP	NO+NC	2米电缆	图4
	OG18-AK50VN6	5...50mm	红光	400HZ	NPN	NO+NC	2米电缆	图5
	OG18-AK50VP6Q	5...50mm	红光	400HZ	PNP	NO+NC	M12连接器	图9
	OG18-AK50VN6Q	5...50mm	红光	400HZ	NPN	NO+NC	M12连接器	图10
	OG18-AK100VP6	8...100mm	红光	400Hz	PNP	NO+NC	2米电缆	图4
	OG18-AK100VN6	8...100mm	红光	400Hz	NPN	NO+NC	2米电缆	图5
	OG18-AK100VP6Q	8...100mm	红光	400Hz	PNP	NO+NC	M12连接器	图9
	OG18-AK100VN6Q	8...100mm	红光	400Hz	NPN	NO+NC	M12连接器	图10
	OG18-AK150VP6	10...150mm	红光	400Hz	PNP	NO+NC	2米电缆	图4
	OG18-AK150VN6	10...150mm	红光	400Hz	NPN	NO+NC	2米电缆	图5
	OG18-AK150VP6Q	10...150mm	红光	400Hz	PNP	NO+NC	M12连接器	图9
	OG18-AK150VN6Q	10...150mm	红光	400Hz	NPN	NO+NC	M12连接器	图10
	OG18-AK200VP6	10...200mm	红光	400Hz	PNP	NO+NC	2米电缆	图4
	OG18-AK200VN6	10...200mm	红光	400Hz	NPN	NO+NC	2米电缆	图5
	OG18-AK200VP6Q	10...200mm	红光	400Hz	PNP	NO+NC	M12连接器	图9
	OG18-AK200VN6Q	10...200mm	红光	400Hz	NPN	NO+NC	M12连接器	图10

光电传感器 - 紧凑型OG18

技术参数:

供电电压	10...30VDC
纹波电压	≤10%
供电电流	对射式: ≤25mA 其他: ≤15mA
负荷电流	≤200mA
黑白衰减	< 3mm(AK50); < 10mm(AK100); < 18mm(AK150); < 23mm(AK200)
光斑尺寸	5mm(AK50); 8mm(AK100); 11mm(AK150); 15mm(AK200);
保护回路	反极性保护, 短路保护, 过载保护
距离调节	可调, 附带单圈旋钮; 定距离产品不可调
输出指示灯	红色LED
稳态指示灯	绿色LED
环境温度	-25...55°C
储存温度	-40...70°C
耐电压	1000V/AC 50/60Hz 60s
绝缘阻抗	≤50MΩ (500VDC)
耐振动	复振幅1.5mm 10...50Hz (X,Y,Z方向各2小时)
耐冲击	500m/s ² (50G)X,Y,Z各3次
防护等级	IP67
外壳材质	PBT+ABS

电路图:

电缆接线



图1



图2

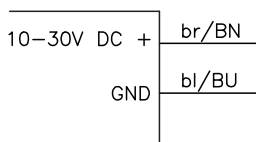

图3

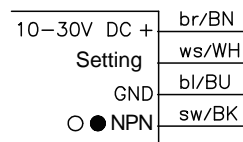

图4

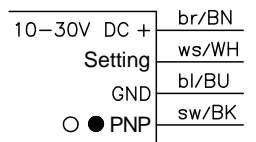

图5

M12 连接器

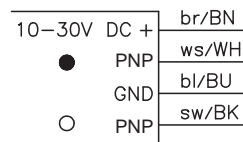

图6

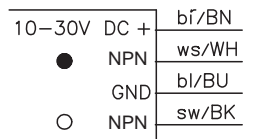

图7

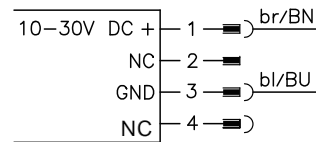

图8

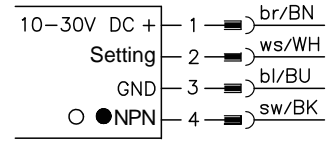

图9

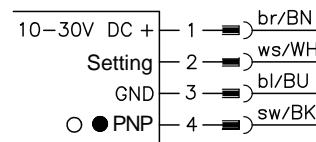

图10

光电传感器 - 紧凑型OG18

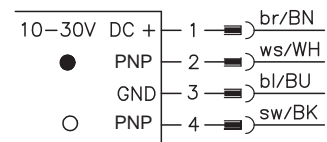
颜色衰减图：

OG18-K200 颜色衰减图

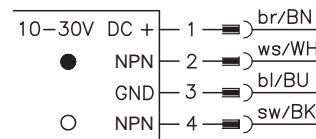
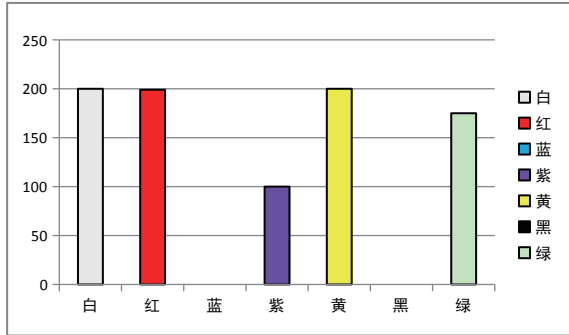

OG18-K600 颜色衰减图

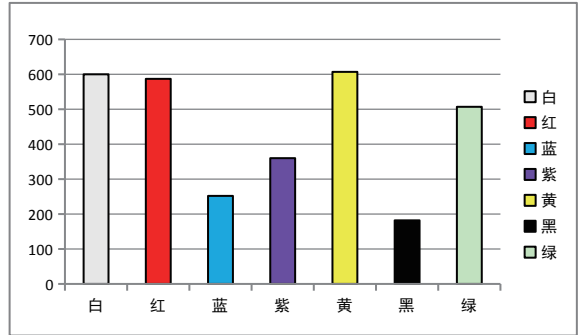

OG18-AK50 颜色衰减图

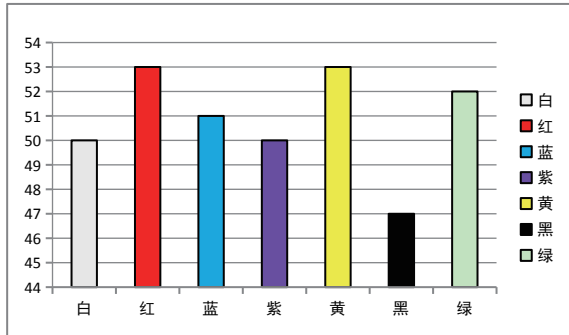

OG18-AK100 颜色衰减图

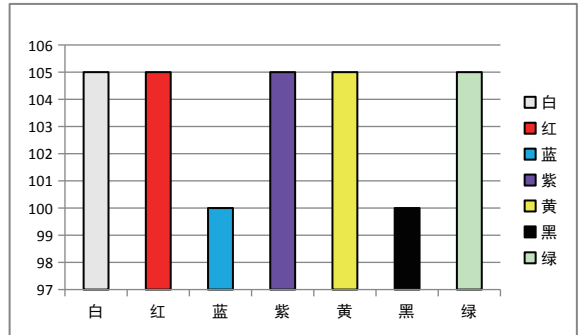

OG18-AK150 颜色衰减图

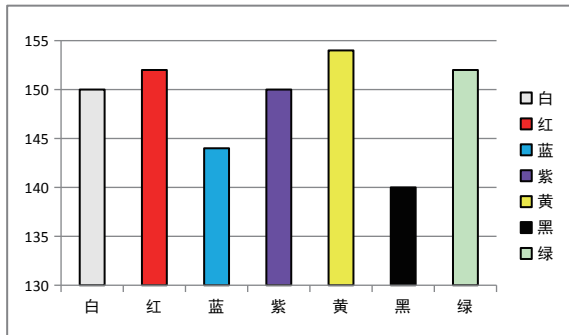

OG18-AK200 颜色衰减图

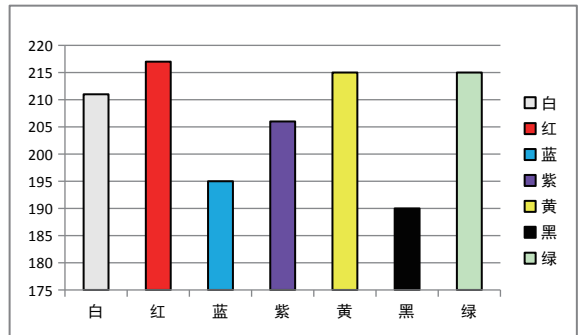

光电传感器 - 紧凑型OG18

平移特性曲线:

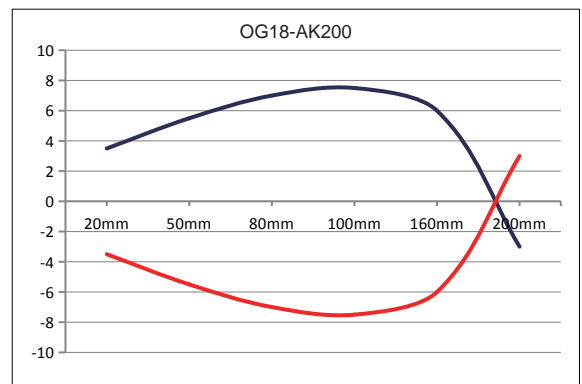
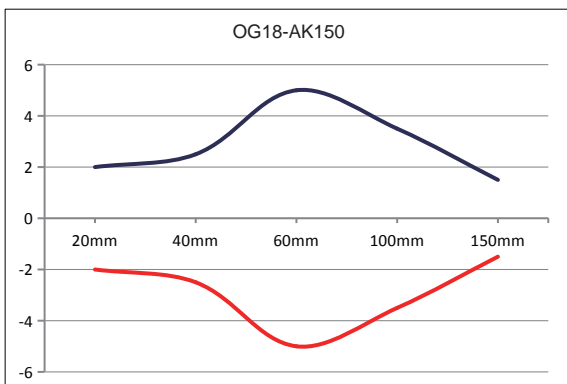
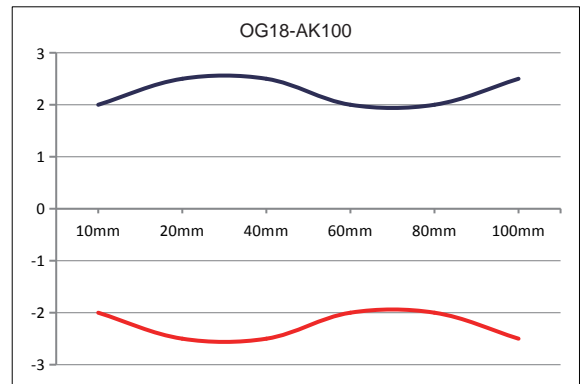
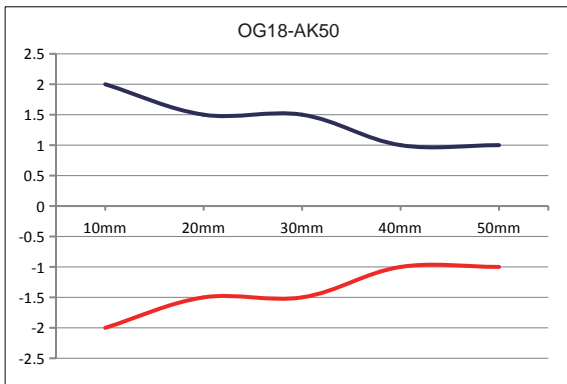
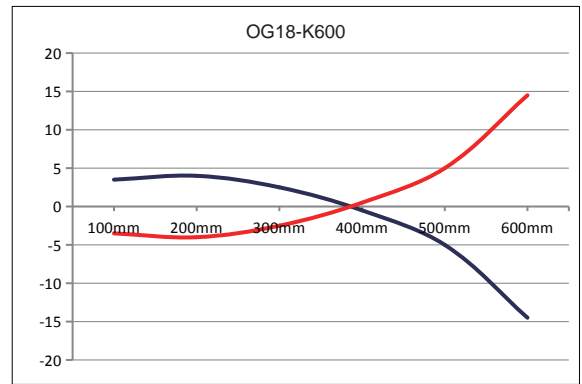
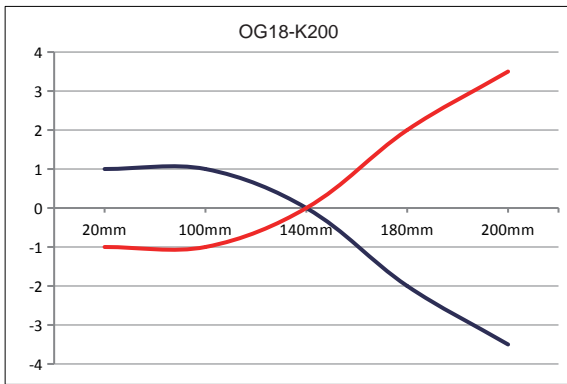
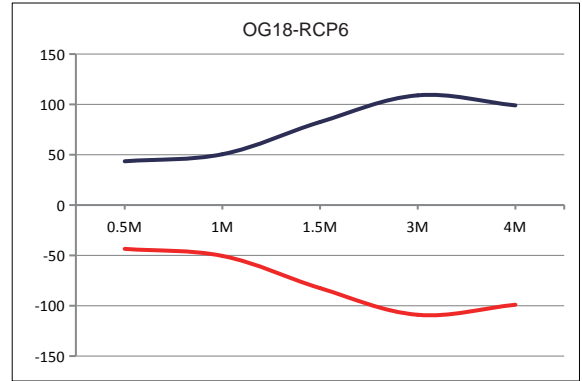
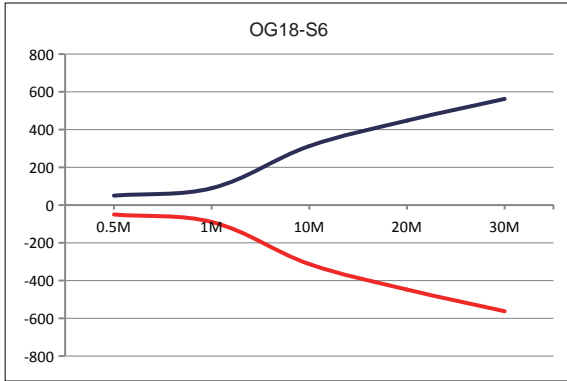

光电传感器 - 紧凑型OG18

光斑图：

OG18-S6 光斑图 单位 (cm)

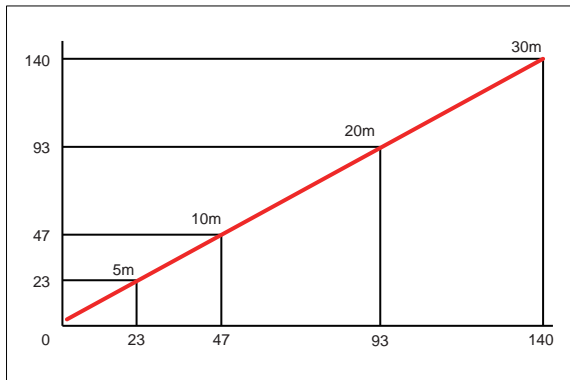

OG18-RP/R 光斑图 单位 (mm)

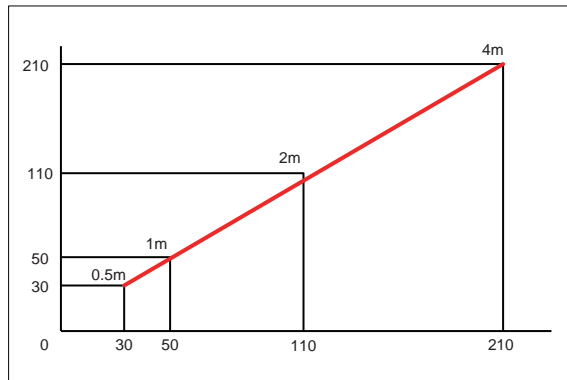

OG18-K 光斑图 单位 (mm)

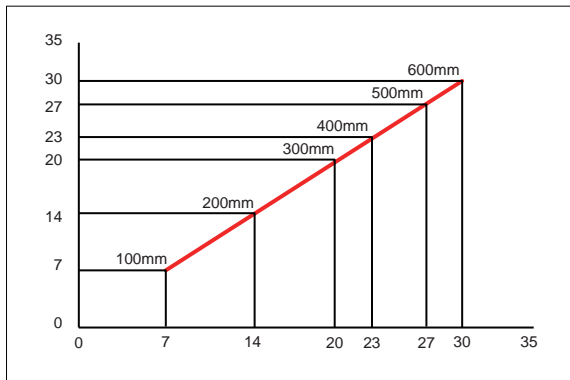

OG18-AK50/100 光斑图 单位 (mm)

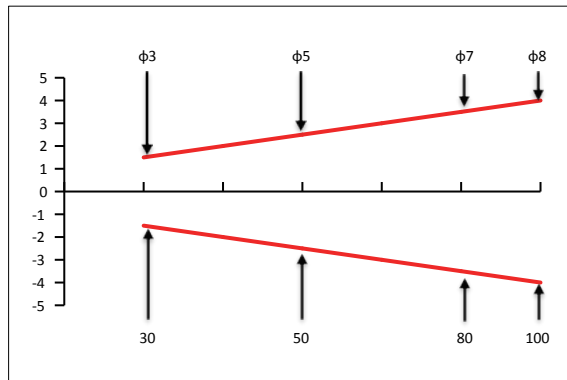

OG18-AK150/200 光斑图 单位 (mm)

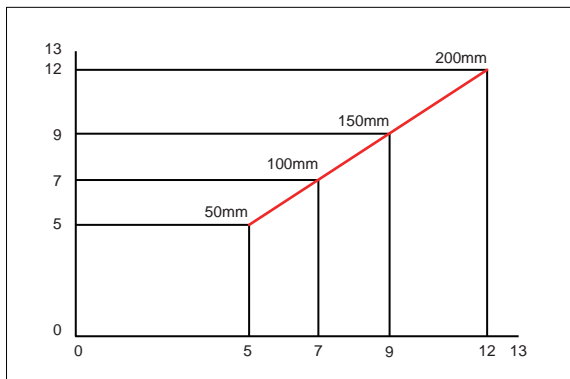

机械图：

M12连接器

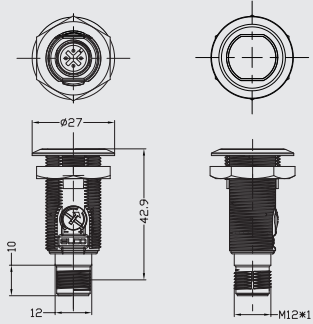

2m线缆

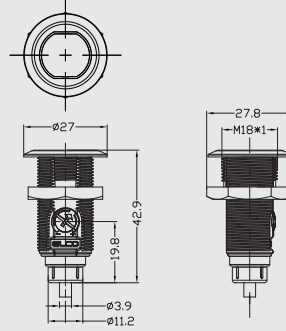

安装支架 (标配)：

EOG18-1

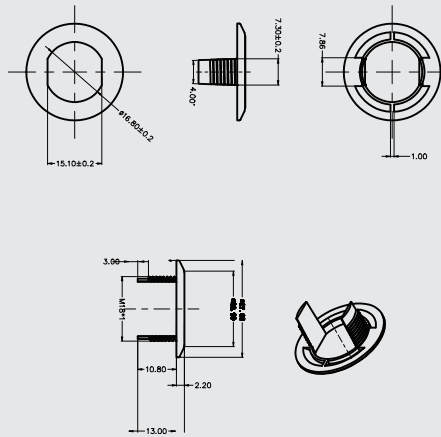

反光板 (选配)：

RB50x50-1

