

光电传感器 - 方型OSM70



产品说明:

金属外壳, 150m激光对射, 30m激光镜反, 25米激光偏振镜反, 4m激光BGS漫反检测距离, 采用同轴技术, 无盲区, 精准定位, 宽电压供电, 继电器输出。适用汽车制造、冶金行业、非标设备、纺织机械等应用。

产品特点:

- BGS功能极大提升检测效果
- 检测距离长
- 通过调节旋钮调节灵敏度
- IP67防护等级
- 推挽/继电器输出

选型表(激光光源):

检测模式	型号	检测距离	光源	开关频率	输出	开关方式	接线方式	电路图
对射型	OSM70-SL6	150m	激光	—	—	—	2米电缆	图1
	OSM70-ELVB6		—	800Hz	Push-Pull	亮通/暗通	2米电缆	图6
	OSM70-SL6Q	150m	激光	—	—	—	M12 4针 连接器	图2
	OSM70-ELVB6Q		—	800Hz	Push-Pull	亮通/暗通	M12 4针 连接器	图4
	OSM70-SL5	150m	激光	—	—	—	2米电缆	图3
	OSM70-ELVR5		—	50Hz	继电器	亮通/暗通	2米电缆	图5
镜反型	OSM70-RLVB6	30m	激光	800Hz	Push-Pull	亮通/暗通	2米电缆	图6
	OSM70-RLVB6Q	30m	激光	800Hz	Push-Pull	亮通/暗通	M12 4针 连接器	图4
	OSM70-RLVR5	30m	激光	50Hz	继电器	亮通/暗通	2米电缆	图5
偏振镜反型	OSM70-RPLVB6	25m	激光	800Hz	Push-Pull	亮通/暗通	2米电缆	图6
	OSM70-RPLVB6Q	25m	激光	800Hz	Push-Pull	亮通/暗通	M12 4针 连接器	图4
	OSM70-RPLVR5	25m	激光	50Hz	继电器	亮通/暗通	2米电缆	图5
TOF 背景抑制式	OSM70-AKL3000VB6	3m	红外激光 +激光指示	20-50Hz	Push-Pull	亮通/暗通	2米电缆	图6
	OSM70-AKL3000VB6Q	3m	红外激光 +激光指示	20-50Hz	Push-Pull	亮通/暗通	M12 4针 连接器	图4
	OSM70-AKL3000VR5	3m	红外激光 +激光指示	20-50Hz	继电器	亮通/暗通	2米电缆	图5
	OSM70-AKL3000C2B6	3m	红外激光 +激光指示	20-50Hz	2xPush-Pull	亮通/暗通	2米电缆	图7
	OSM70-AKL3000C2B6Q	3m	红外激光 +激光指示	20-50Hz	2xPush-Pull	亮通/暗通	M12 4针 连接器	图8
TOF 背景抑制式	OSM70-AKL4000VB6	4m	红外激光 +激光指示	20-50Hz	Push-Pull	亮通/暗通	2米电缆	图6
	OSM70-AKL4000VB6Q	4m	红外激光 +激光指示	20-50Hz	Push-Pull	亮通/暗通	M12 4针 连接器	图4
	OSM70-AKL4000VR5	4m	红外激光 +激光指示	20-50Hz	继电器	亮通/暗通	2米电缆	图5
	OSM70-AKL4000C2B6	4m	红外激光 +激光指示	20-50Hz	2xPush-Pull	亮通/暗通	2米电缆	图7
	OSM70-AKL4000C2B6Q	4m	红外激光 +激光指示	20-50Hz	2xPush-Pull	亮通/暗通	M12 4针 连接器	图8

光电传感器 - 方型OSM70

技术参数：

供电电压	10...30VDC (推挽型), 24...240VAC/DC (继电器型)
纹波电压	≤10%
输出类型	Push-Pull、继电器
开关模式	亮通+暗通
重复误差	≤3%
光源	红色激光 (658nm) /1级激光; 940nmVcsel激光 (漫反检测光源)
光斑直径	5mm@7m、15mm@20m (对射、镜反); 2*4cm@1m、7*5cm@2m、10*7cm@3m (漫反检测光源)
空载电流	≤30mA
负载电流	≤450mA(推挽型),≤3A (继电器型)
保护回路	反极性保护 (挽推型)、短路保护、浪涌保护 (继电器型)、过载保护
输出指示灯	红色LED
稳态指示灯	绿色LED
外壳材质	压铸锌
连接方式	M12连接器/2米电缆
工作温度	-25°C...55°C; -30°C...55°C(OSM70-AKL4000系列)
储存温度	-40°C...70°C
检测模式	背景抑制、窗口模式、前景抑制 (OSM70-AKL3000系列)
耐电压	1000V/AC/ 50/60Hz 60s
绝缘阻抗	≥50MΩ (500VDC)
耐振动	复振幅1.5mm 10...50Hz (X,Y,Z方向各2小时)
耐冲击	500m/s ² (50G)X,Y,Z各3次
防护等级	IP67
外形尺寸	27x54x84

电路图:



图1



图2

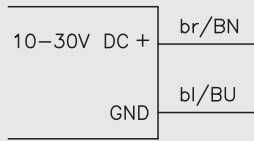

图3

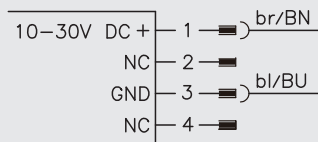

○ = Light on
● = Dark on

图4

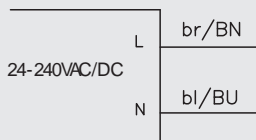
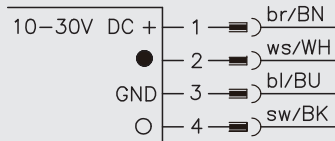

图5



○ = Light on
● = Dark on

图6

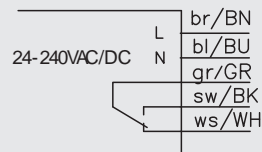
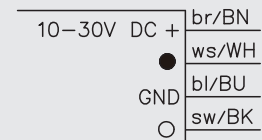

图7



图8

机械图:

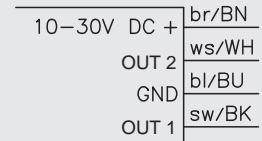
M12 连接器

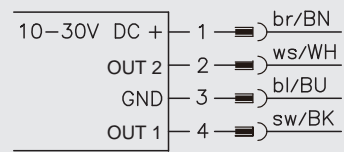
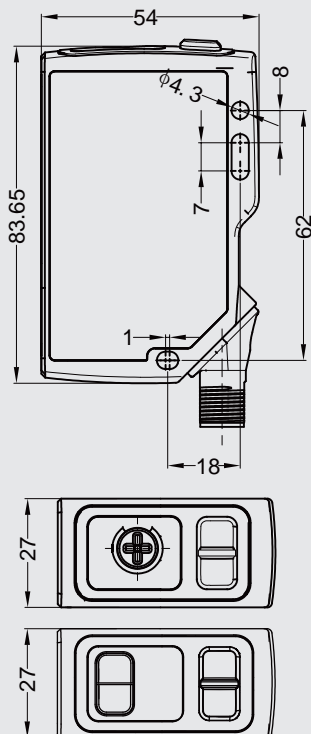

2m 线缆

